



ZELIG PAD 703GL
7" MULTI TOUCH 3G INTERNET TABLET PC



MANUALE UTENTE

XZPAD703GL

www.hamletcom.com

Gentile Cliente,

La ringraziamo per la fiducia riposta nei nostri prodotti. La preghiamo di seguire le norme d'uso e manutenzione che seguono. Al termine del funzionamento di questo prodotto La preghiamo di non smaltirlo



tra i rifiuti urbani misti, ma di effettuare per detti rifiuti una raccolta separata negli appositi raccoglitori di materiale elettrico/elettronico o di riportare il prodotto dal rivenditore che lo ritirerà gratuitamente.

Informiamo che il prodotto è stato realizzato con materiali e componenti in conformità a quanto previsto dalle direttive RoHS: 2002/95/CE, 2002/96/CE, 2003/108/CE; RAEE: 2003/96/CE, D.Lgs. 151/2005CE e dalla direttiva EMC 2004/108/CE per i seguenti standard:

EN 55022: 2010, EN 55024: 2010, EN 61000-3-2: 2006 + A1: 2009 + A2: 2009
EN 61000-3-3: 2008.

CE Mark Warning

Questo dispositivo appartiene alla classe B. In un ambiente domestico il dispositivo può causare interferenze radio, in questo caso è opportuno prendere le adeguate contromisure.



La dichiarazione di conformità CE completa relativa al prodotto può essere richiesta contattando Hamlet all'indirizzo e-mail info@hamletcom.com.

Le informazioni relative all'importatore per il suo paese sono disponibili nella sezione "chi siamo" del sito Hamlet all'indirizzo www.hamletcom.com.

Marchi e variazioni

Tutti i marchi e i nomi di società citati in questa guida sono utilizzati al solo scopo descrittivo e appartengono ai rispettivi proprietari.

La presente guida ha scopo puramente informativo. Hamlet si riserva il diritto di modificare o aggiornare il prodotto e la guida senza alcuna limitazione e senza obbligo di preavviso.

Registrazione del prodotto

Registrate ora il vostro prodotto nella home page del sito Hamlet alla pagina www.hamletcom.com.

Informazioni sulla garanzia

La garanzia di legge è valida 2 anni dal momento dell'acquisto per utenti privati con acquisto mediante scontrino (1 anno per utenti professionali con partita iva). Sono escluse dalla garanzia gli accessori a corredo come alimentatore, cavi di connessione etc. e le parti soggette ad usura come le batterie.

Supporto e assistenza

Per ottenere ulteriori informazioni tecniche o richiedere assistenza potete consultare il sito Hamlet alla pagina <http://www.hamletcom.com/support.aspx> o telefonare al centro assistenza al numero 0331-674306.

Qualora il sito web o il servizio telefonico non abbia risolto il vostro problema o le informazioni ricevute non fossero esaustive, potete contattare direttamente Hamlet all'indirizzo support.tablet@hamletcom.com.

FAQ - Domande e Risposte più comuni

Prima di ricorrere all'assistenza tecnica vi preghiamo di consultare le risposte alle domande più frequenti di seguito elencate.

Non riesco a connettermi per scaricare le app dal market

Aggiornare il tablet contattando l'assistenza tecnica attraverso l'area di supporto del sito Hamlet.

Rimane la scritta Android sullo schermo ed il tablet non si avvia

Selezionare il pulsante di reset (se presente) per almeno 3 secondi.

Se il problema non si risolve, è necessario ripristinare il firmware del tablet seguendo le indicazioni presenti presso l'area supporto del sito Hamlet.

Il tablet funziona ma un accessorio a corredo è guasto (es. alimentatore)

Contattare il supporto tecnico via email per ottenere la sostituzione della sola parte difettosa support.tablet@hamletocm.com.

Lo schermo touch non risponde bene ai comandi o non è preciso

Con il livello di batteria vicino allo zero o il tablet connesso all'alimentatore di rete, le interferenze elettriche possono rendere il tablet molto impreciso. Caricando le batterie o scollegando l'alimentazione si ottiene il ripristino della totale funzionalità.

Se collego il tablet al PC o a pendrive non riesco a trasferire file

Per attivare il collegamento fra tablet e computer bisogna abilitare il trasferimento dati attraverso la funzione "Attiva archivio USB" (vedi sezione 4

del manuale). Per il collegamento di periferiche come pendrive, lettori di memorie o hard disk esterni occorre munirsi di un cavo USB con specifiche OTG (non incluso nella confezione).

Android

D: Quale versione di Android è presente sul mio dispositivo?

R: Android 4.0.

Funzionalità di base

D: Devo mettere in carica la batteria prima dell'uso?

R: La batteria deve essere caricata per circa 6 ore, ma potrete usare il dispositivo durante la carica. Usare l'alimentatore in dotazione col dispositivo.

Schede di memoria

D: Quali schede di memoria sono compatibili con il mio dispositivo?

R: Schede Micro SD con capacità fino a 32 GB.

Musica

D: Che tipo di file musicali posso riprodurre sul mio dispositivo?

R: MP3, WAV, AAC, WMA.

D: Come posso aggiungere file musicali al mio dispositivo?

R: Copiate i file musicali dal vostro PC, dalla scheda Micro SD o da un dispositivo di memoria USB direttamente sul vostro tablet.

Immagini

D: Che tipo di immagini posso visualizzare sul mio dispositivo?

R: JPEG, BMP, GIF e PNG.

D: Come posso aggiungere immagini al mio dispositivo?

A: Copiate le immagini dal vostro PC, scheda Micro SD o memoria USB.

Video

D: Che tipo di file video posso vedere sul mio dispositivo?

R: La riproduzione video (Full HD) supporta i formati video quali ad esempio MPEG-4, MOV, AVI, MKV e altri comuni formati video.

D: Posso riprodurre i video di YouTube sul mio dispositivo?

R: Sì, utilizzando l'applicazione YouTube scaricabile gratuitamente dai market on line.

D: Come posso aggiungere file video al mio dispositivo?

R: Copiate i file video dal vostro PC, dalla scheda Micro SD o memoria USB.

Wi-Fi

D: E' necessario un adattatore Wi-Fi per stabilire una connessione ad Internet?

R: No, l'adattatore Wi-Fi è integrato nel dispositivo.

1 Introduzione

1.1 Contenuto della scatola

- Zelig Pad 703GL Tablet PC
- Alimentatore
- Cavo USB
- Manuale utente

1.2 Per iniziare

Prima di utilizzare il Tablet per la prima volta, vi preghiamo di leggere attentamente il presente manuale e seguire le istruzioni come sotto.

Le indicazioni e le schermate illustrate in questo manuale si riferiscono ad un sistema Android 4.x generico e potrebbero differire leggermente da quelle del sistema presente sul vostro prodotto.

1.3 Ricarica della batteria

Il tablet è dotato di una batteria integrata ricaricabile al Litio. Si consiglia di caricare completamente la batteria prima dell'uso.

Utilizzare unicamente l'alimentatore incluso nella confezione, l'utilizzo di un altro alimentatore può danneggiare il tablet e invalidare la garanzia.

Procedimento di ricarica

- Collegare l'alimentatore al vostro tablet, e l'alimentatore alla presa elettrica più vicina.
- E' comunque possibile utilizzare il tablet mentre è in carica.

2 Aspetto e pulsanti

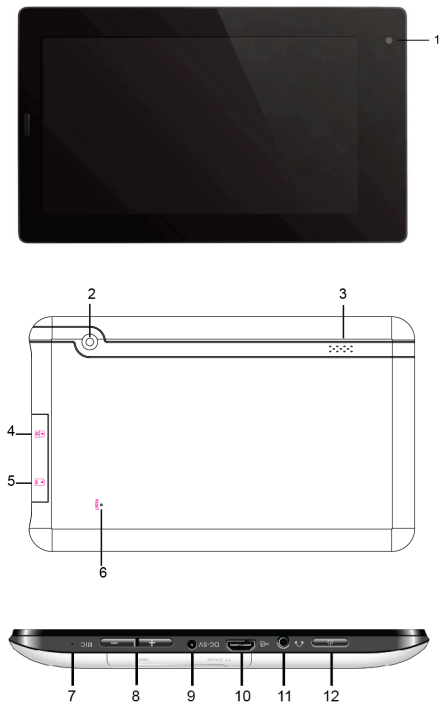

1. **Fotocamera frontale**
2. **Fotocamera posteriore**
3. **Altoparlante**
4. **Slot per scheda Micro SD**
5. **Slot per scheda SIM**
6. **Pulsante di Reset**

7. Microfono

8. Tasto volume

Usare il tasto a bilanciere per regolare il volume dell'audio

9. Ingresso alimentatore

10. Porta micro USB

Permette di collegare il tablet al PC per il trasferimento dati, la ricarica della batteria o la connessione a una periferica USB esterna. Il cavo USB deve essere compatibile con le specifiche OTG.

11. Uscita auricolari

Uscita standard per auricolari da 3.5 mm.

12. Tasto accensione

Accende e spegne il tablet.

3 Accendere/Spegnere il Tablet

Accensione: quando la batteria è completamente carica, mantenere premuto l'interruttore per circa 3 secondi per accendere il dispositivo. La schermata di accesso apparirà dopo l'avvio.

Spegnimento: quando il tablet è acceso, mantenere premuto l'interruttore per circa 3 secondi, apparirà la schermata con le opzioni di spegnimento, toccare su **OK** per spegnere il tablet.

Bloccare lo schermo: premere e rilasciare velocemente il tasto di accensione per attivare il blocco dello schermo.

Sbloccare lo schermo: trascinare l'icona del lucchetto verso destra e rilasciarla sull'icona del lucchetto aperto per sbloccare lo schermo e accedere alla schermata principale; trascinare l'icona del lucchetto verso sinistra sopra l'icona della fotocamera per attivare la fotocamera.

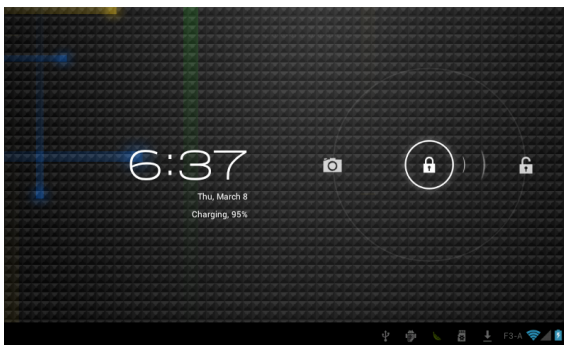

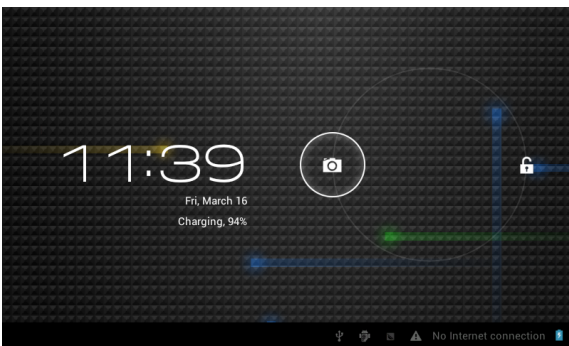
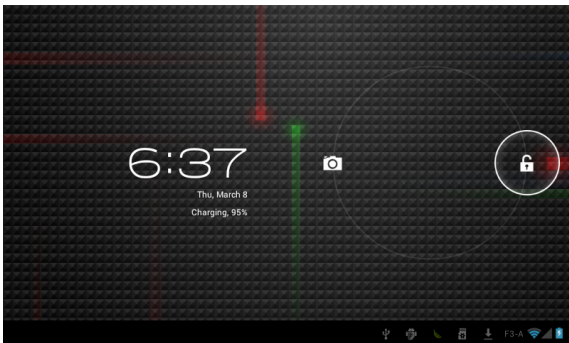

Note:

- Quando la batteria è scarica, il tablet si spegne automaticamente da solo.
- Se il dispositivo viene spento in modo scorretto, al riavvio verrà eseguita la scansione e il ripristino del disco, e sarà necessario più tempo per accedere al sistema.

4 Collegamento al PC

È possibile utilizzare il cavo USB in dotazione per collegare il tablet al computer e trasferire i file.

Quando il tablet viene collegato al computer appare la finestra di connessione USB, toccare il pulsante "Attiva archivio USB" per abilitare la connessione.

Quando il tablet è collegato al computer, la memoria del dispositivo è montata come unità esterna ed è quindi possibile copiare i file in entrambe le direzioni come quando si utilizza un qualsiasi dispositivo di archiviazione esterno.

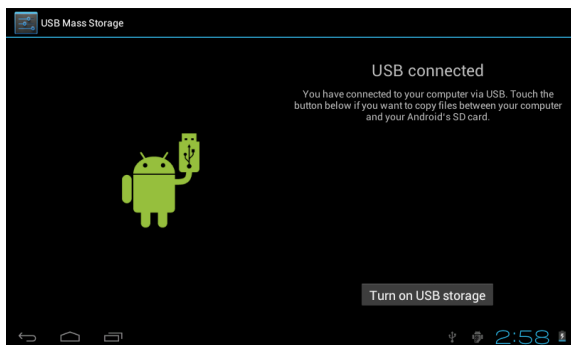

5 Funzionamento dell'interfaccia

Dopo l'avvio, si entra nella schermata principale illustrata di seguito.

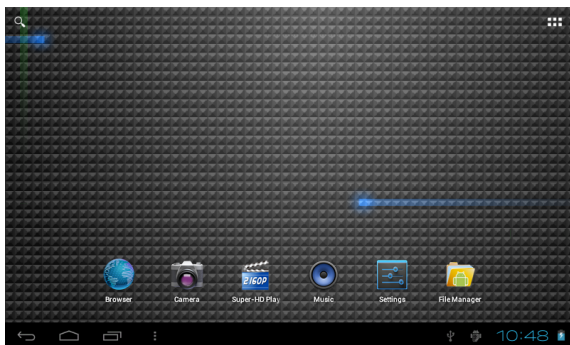

Nella schermata principale, è possibile gestire le icone dei software: toccare l'icona e tenerla premuta per 3 secondi, quindi trascinarla in un punto qualsiasi dell'interfaccia.

Eliminare le icone: toccare l'icona e tenerla premuta per 3 secondi, quindi trascinare l'icona sul simbolo "Rimuovi" (X) nella parte alta della schermata per eliminare l'icona dal desktop.

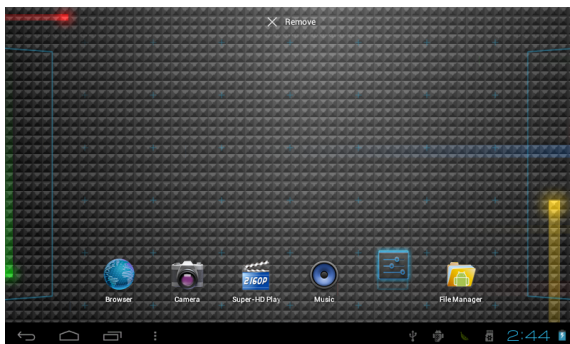

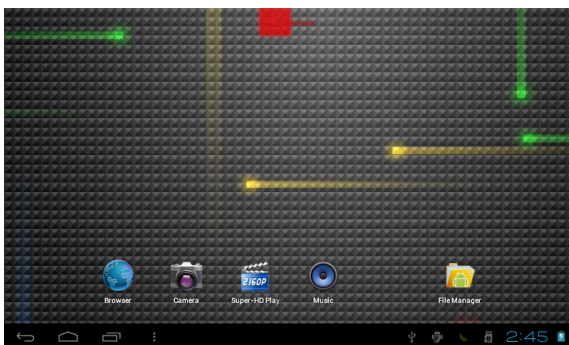

Toccare lo sfondo dello schermo e mantenere premuto per circa 4 secondi, apparirà la finestra di dialogo “Scegli sfondo da” come illustrato di seguito:

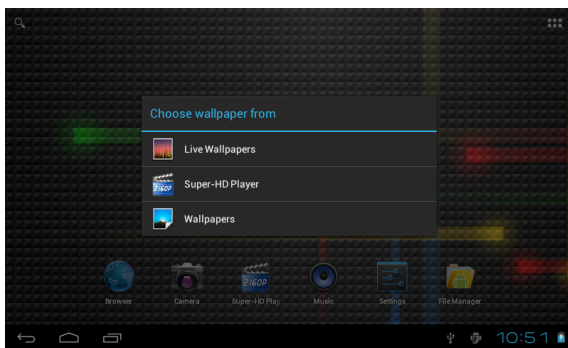

E' possibile selezionare lo sfondo da differenti risorse.

Descrizione della Barra di stato



Le icone presenti sulla barra di stato, da sinistra a destra, sono le seguenti:
Torna alla schermata precedente, Torna alla schermata principale, Visualizza le applicazioni recenti, tasto menu, USB collegato, Debug USB collegato, Informazioni scheda microSD, Ora corrente, Stato batteria.

Guida rapida per i comandi Touch

Indipendentemente dalla schermata in cui vi trovate, è possibile tornare alla schermata principale premendo il tasto home che si  trova nella parte a sinistra della barra di stato.

Attenzione: Il tasto home rimanda sempre alla schermata principale.

Premendo il tasto Indietro  nell'angolo in basso a sinistra durante l'utilizzo, è possibile tornare alla schermata precedente.

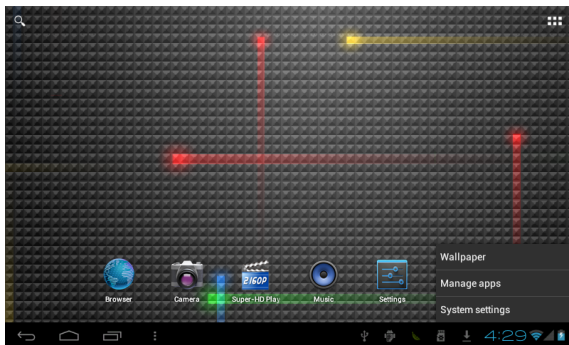

Premere il tasto per  visualizzare le applicazioni utilizzate di recente. E' possibile chiudere un'applicazione aperta semplicemente facendo scorrere il dito sull'anteprima dell'applicazione stessa.

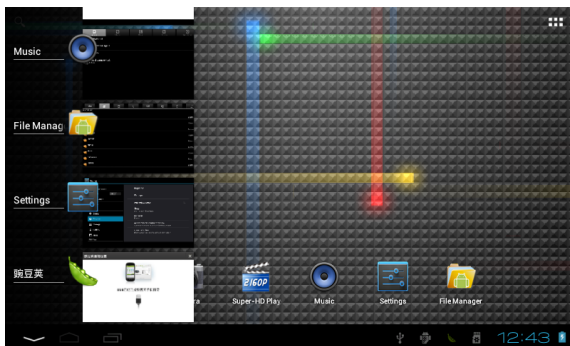

Nella schermata principale, potete toccare l'icona  nell'angolo in alto a destra dello schermo per visualizzare tutte le APP installate sul dispositivo. Tenete premuta per circa 3 secondi l'icona di una App per trascinarla nella schermata principale del sistema.

6 Impostazioni



6.1 WIRELESS E RETI

● Wi-Fi

Toccare l'icona **Impostazioni**, quindi premere "OFF" per attivare il Wi-Fi.

Verranno visualizzate tutte le reti Wi-Fi disponibili, toccare la vostra rete Wi-Fi per eseguire la connessione. Se la rete Wi-Fi non richiede una password, premere "Connetti" per stabilire la connessione. Se la rete Wi-Fi richiede una password, digitare la password quindi premere "Connetti".

Se il collegamento alla rete Wi-Fi avviene correttamente, le informazioni di connessione vengono salvate in modo da eseguire la connessione automaticamente. Una volta che il tablet è collegato al Wi-Fi con successo, l'icona Wi-Fi  apparirà sulla barra di stato nella parte inferiore destra dello schermo.

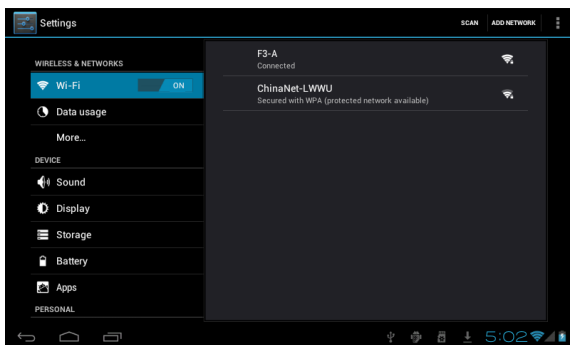

● Utilizzo dati

Selezionate questa voce per attivare/disattivare i Dati mobili e impostare il limite dati mobili.

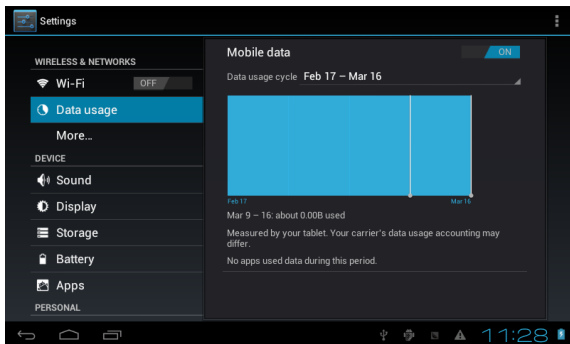

● Altro...

Selezionare questa voce per attivare/disattivare la Modalità aereo, configurare la connessione Ethernet, VPN e le Reti mobili.

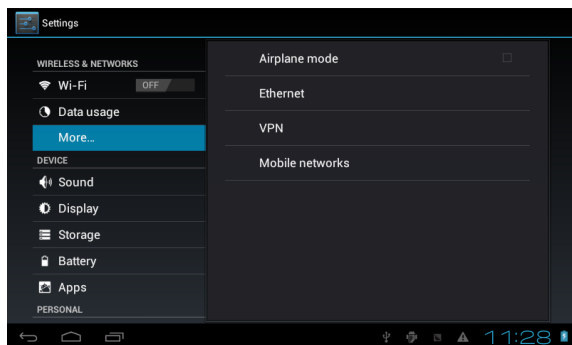

Configurazione della connessione 3G

I seguenti passaggi spiegano come configurare il dispositivo per la navigazione su Internet tramite una connessione 3G.

Prima di procedere alla seguente configurazione si consiglia di verificare che la carica della batteria sia almeno al 50%.

1. Disattivare la funzione Wi-Fi e spegnere il Tablet.
2. Inserire la scheda telefonica (SIM) nell'apposito alloggiamento quindi accendere il Tablet.

Nota: si consiglia di disattivare la richiesta del codice PIN della SIM tramite un telefono/smartphone prima dell'inserimento.

3. Per la prima connessione assicurarsi di essere in una zona con una buona copertura del segnale 3G (almeno 4/5 tacche).

Nota: è possibile verificare la copertura con un telefono/smartphone di ultima generazione (deve apparire la scritta 3G).

4. Dopo aver acceso il Tablet, attendere circa 2 minuti per permettere al dispositivo di configurarsi per la SIM inserita.
5. Nella parte bassa a destra dello schermo apparirà l'icona relativa al segnale 3G con le relative tacche ad indicare la potenza del segnale.
6. Accedere al menu "Impostazioni" e nella sezione "Wireless e reti" selezionare la voce "Altro..." e successivamente l'opzione "Reti mobili".
7. Nella schermata "Impostazioni reti mobili" verificare che la voce "Modem Power" sia abilitata. In caso contrario attivarla e riprendere la configurazione dal punto 2.
8. Accedere alla voce "Nomi punti di accesso" per visualizzare l'elenco degli APN (Access Point Name) di accesso a Internet forniti dal vostro operatore (verificare il corretto APN tramite il servizio clienti dell'operatore

mobile).

9. Selezionare l'APN desiderato e attendere alcuni secondi. In presenza di copertura 3G l'icona in basso a destra diventa di colore blu.
10. Uscire dalla schermata corrente e verificare l'accesso a Internet tramite l'App "Browser".

Le presenti impostazioni sono da effettuare solamente al primo inserimento della scheda SIM. Ai successivi riavvii del dispositivo saranno configurate in automatico.

Prima di effettuare questa procedura si consiglia di contattare il servizio clienti del proprio operatore telefonico per verificare l'eventuale "saldo" disponibile (per alcuni contratti deve essere superiore a 5€), il corretto APN di connessione e la compatibilità della SIM alla navigazione/connessione tramite rete 3G.

Talvolta potrebbe risultare opportuno resettare il Tablet alle impostazioni di fabbrica. Per la procedura di ripristino fare riferimento alla sezione 6.3 del presente manuale.

6.2 DISPOSITIVO

● Audio

Gestisce le impostazioni di Volume, Suoneria e Notifiche, in cui potete anche selezionare l'opzione Vibrazione e suoneria, e le impostazioni di Sistema quali Suoni alla pressione, Suono di blocco schermo e Vibra alla pressione.

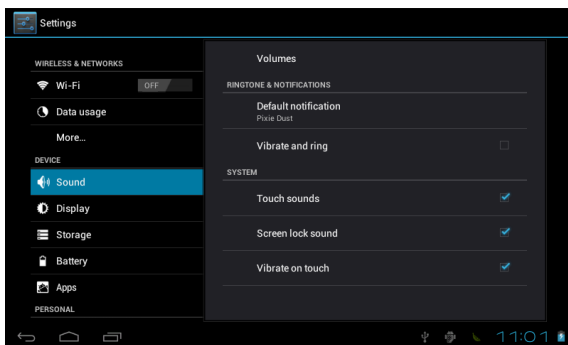

● Display

Impostazioni di Luminosità del pannello LCD, Sfondo, Rotazione automatica, Sospensione, Dimensioni carattere, Accelerometro e Screen adaption.

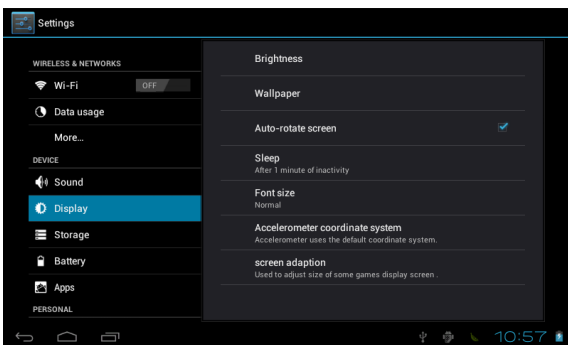

● Memoria

Consente di visualizzare le informazioni sulla memoria disponibile, cancellare la scheda SD (formatta la memoria interna), abilitare la funzione media scanning sulla scheda SD esterna o sulla periferica esterna USB.

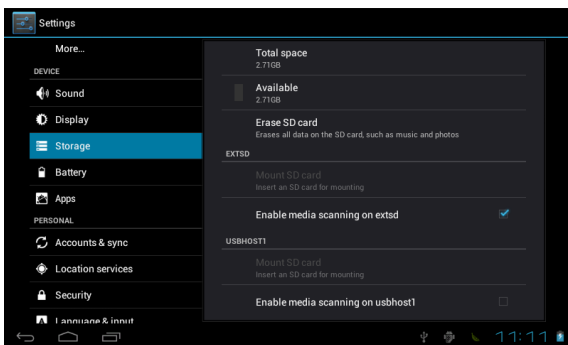

Note:

1. Se si vuole espellere in modo sicuro la scheda Micro SD o una memoria USB, si prega di toccare l'opzione "Smonta scheda SD" e confermare la selezione, dopo di che sarà possibile rimuovere la scheda SD o la memoria USB.
2. Assicuratevi di spuntare l'opzione "Enable media scanning on extsd" e "Enable media scanning on usbhost1", in questo modo il tablet può esplorare e visualizzare i file situati sulle schede SD e sui dispositivi USB esterni.

● Batteria

Visualizza le informazioni relative all'uso della batteria.

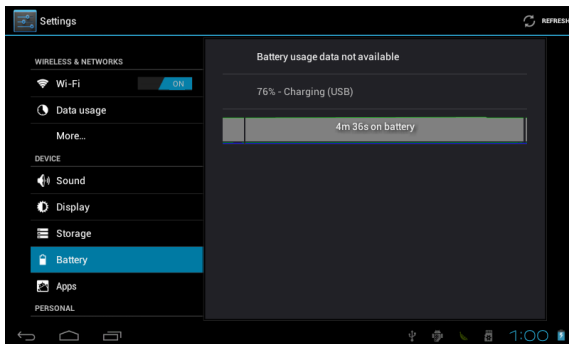

● Applicazioni

Permette di gestire le applicazioni. Toccare una delle schede in alto (Scaricate, Scheda SD, In uso o Tutte) e selezionare l'applicazione che si desidera disinstallare, comparirà la schermata seguente. Toccare su Disinstalla per rimuovere l'applicazione dal dispositivo.

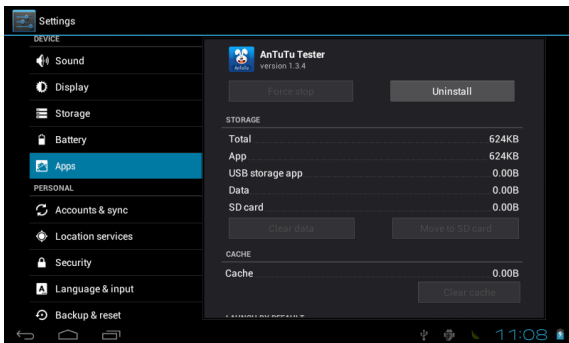

6.3 PERSONALE

● Account e sincronizzazione

Consente di impostare gli account e la sincronizzazione.

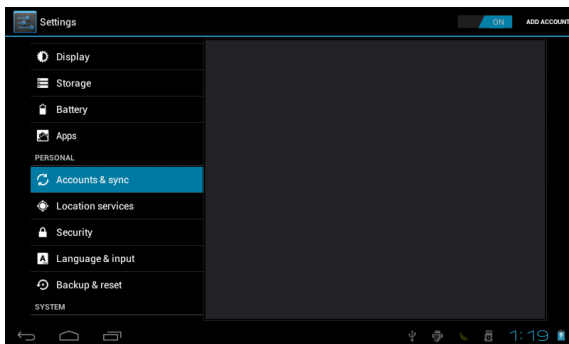

● Servizi di localizzazione

E' possibile selezionare il "Servizio localizzazione Google" e "Posizione e ricerca Google".

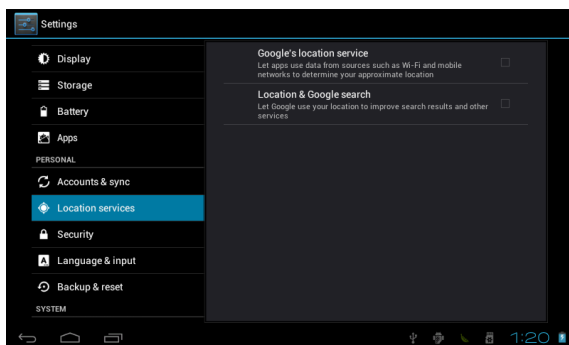

● Sicurezza

In questa schermata è possibile configurare Blocco schermo, Info proprietario, Esegui crittografia, Password visibili, Amministratori dispositivo, Origini sconosciute, Credenziali, Installa da scheda SD, Cancella credenziali.

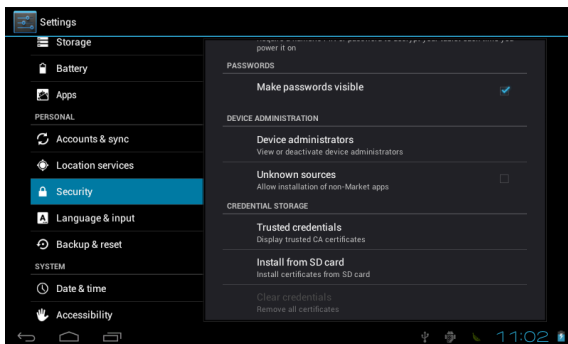

● Lingua e immissione

Selezione della Lingua, opzioni di Correzione ortografica e Dizionario personale, Tastiera e Metodi di immissione, impostazioni Output sintesi vocale e Velocità del puntatore.

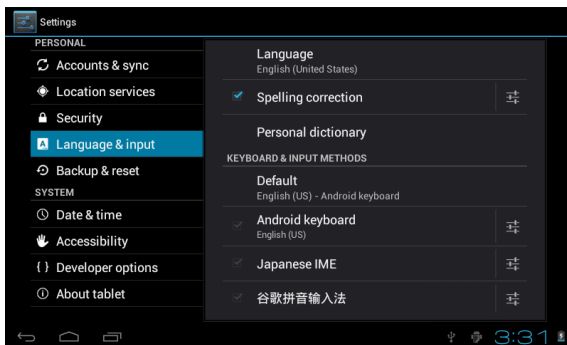

● Backup e ripristino

Opzioni di Backup e Ripristino, cancellazione dei dati personali.

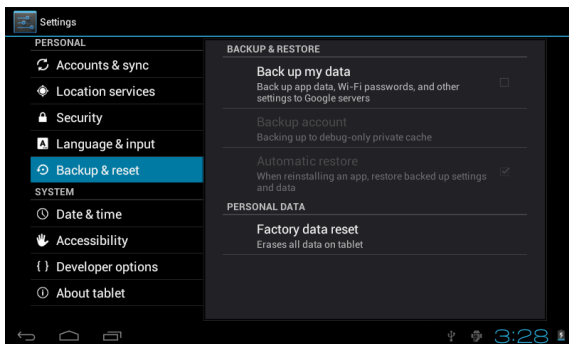

Attenzione: l'operazione "Ripristino dati di fabbrica", cancella tutti i dati personali sul tablet, assicurarsi di eseguire il backup dei dati personali prima di eseguire questa funzione.

Utilizzare il pulsante Reset

Nel caso in cui l'interfaccia del tablet sia bloccata, è possibile ripristinare il dispositivo utilizzando il pulsante di Reset situato sul retro del tablet.

Utilizzare una piccola clip o una puntina per premere il pulsante di reset, il tablet si spegnerà e sarà possibile riavviarlo per riprendere il normale utilizzo.

6.4 SISTEMA

● Data e ora

E' possibile utilizzare data e fuso orario automatici forniti dalla rete, oppure impostarli manualmente e selezionare il formato per l'ora e la data.

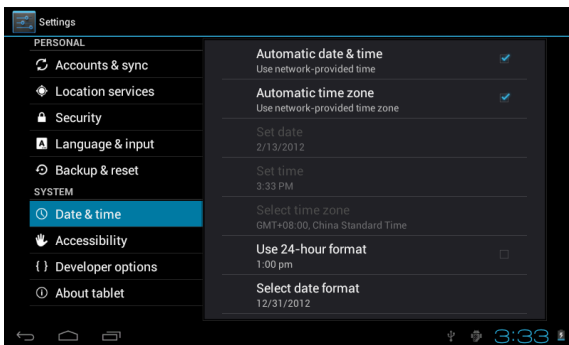

● Accessibilità

La funzione TalkBack fornisce commenti vocali per utenti non vedenti. E' anche possibile impostare le opzioni relative a Testo grande, Rotazione automatica, Pronuncia le password, Ritardo tocco e pressione e Installa script web.

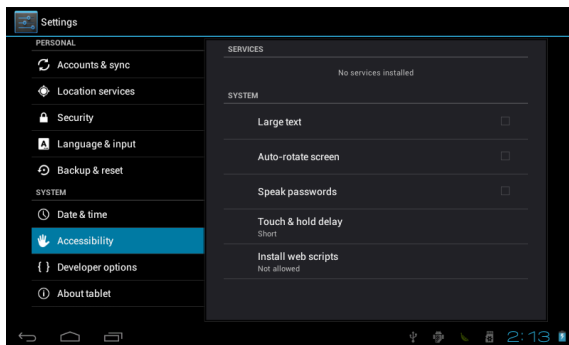

● Opzioni sviluppatore

Alcune impostazioni avanzate per gli sviluppatori.

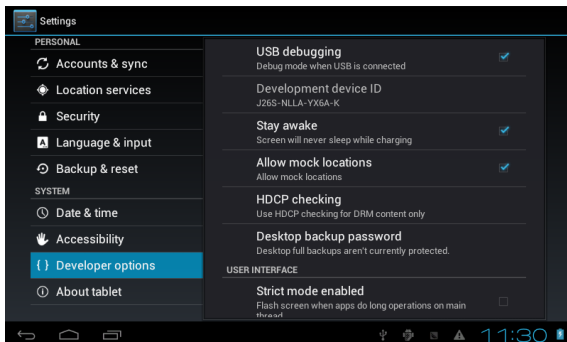

● Informazioni sul tablet

Informazioni aggiuntive riguardo il tablet.

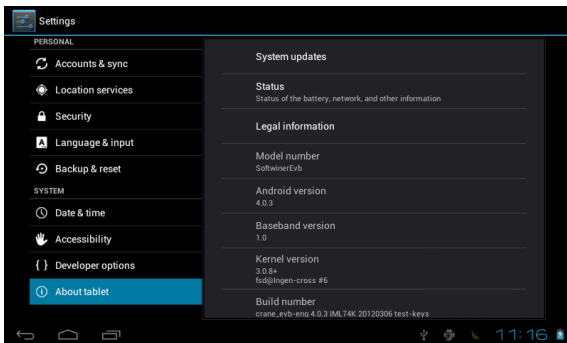

7 Installazione Applicazioni

Potete scaricare le applicazioni (App) dai market online e installarle online, oppure installare le App dalla Micro SD o da una periferica USB. Premete su una App e avviate l'installazione, al termine dell'installazione potete utilizzare la nuova App immediatamente.

8 Introduzione alle Applicazioni comuni

Nelle pagine seguenti sono descritte alcune applicazioni comunemente installate nei dispositivi dotati di sistema operativo Android.

Le App installate nel dispositivo, la versione e le caratteristiche possono differire da quelle qui illustrate e variare senza preavviso.

● Browser

Dopo aver collegato il vostro tablet alla rete Wi-Fi, toccare l'icona del **Browser** nella schermata principale per aprire il browser web. Apparirà immediatamente la schermata seguente:

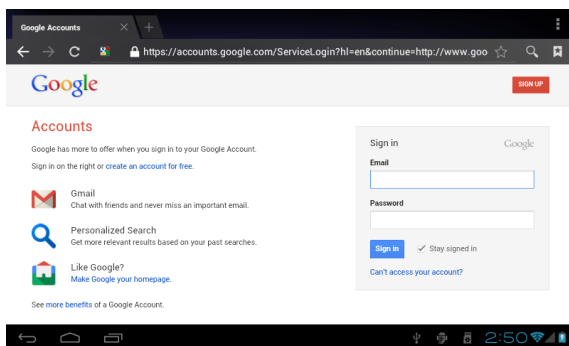

Ora potete iniziare a navigare sul web, durante la navigazione è possibile toccare l'icona menu  situata nell'angolo in alto a destra dello schermo per accedere a diverse opzioni:

Nuova scheda: apre una nuova finestra del browser.

Segnalibri: mostra i Segnalibri, i siti web più visitati e la cronologia.

Finestre: visualizza le diverse finestre di navigazione.

Aggiorna: aggiorna e ricarica il contenuto della pagina.

Altro: altre opzioni come “Aggiungi segnalibro”, “Trova nella pagina”, “Seleziona testo”, “Info pagina”, “Condividi pagina”, “Download”, “Impostazioni”.

● **Calcolatrice**

Il tablet contiene una calcolatrice, toccare l'icona **Calcolatrice** per eseguire i vostri calcoli.

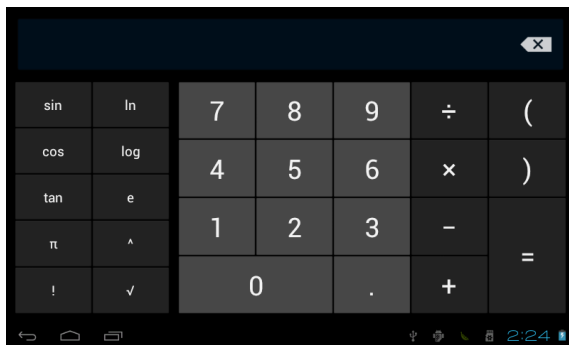

● Calendario



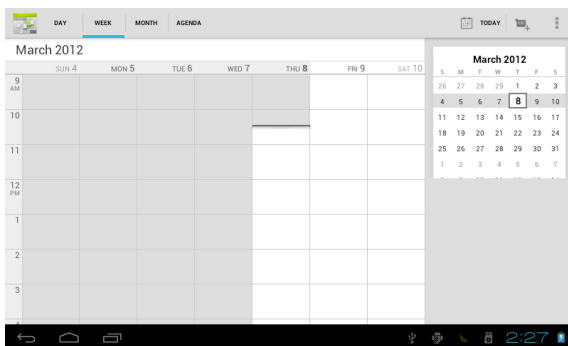

Gli utenti possono utilizzare il Calendario per controllare la data, l'ora e gli impegni o per aggiungere nuovi impegni etc. Prima di poter fare questo è necessario accedere all'account Google.

1. Toccare l'icona Calendario, apparirà la finestra di dialogo "Nuovo account Google". Selezionare "Avanti" per andare al passaggio successivo.
2. Se non avete un account Google, allora selezionate "Nuovo" per creare un nuovo account, se avete già un account Google, selezionate "Accedi" per proseguire.
3. Digitare l'indirizzo Gmail e la password, quindi premere "Avanti".
4. Al termine della configurazione, l'interfaccia si chiuderà automaticamente e ritornerà alla schermata principale. Toccare l'icona Calendario di nuovo per iniziare ad utilizzare l'applicazione. Toccare il pulsante menu per visualizzare le opzioni relative al Giorno, Settimana, Mese, Agenda come nella schermata seguente.



● **Fotocamera**

Toccare sull'icona della **Fotocamera** per avviare l'applicazione. La fotocamera si trova sulla parte alta a destra del tablet, puntare in quella direzione quando si riprendono foto o video. Premere il pulsante circolare per fare una foto o riprendere un video.

Se desiderate fare una foto, toccare sull'icona della macchina fotografica ; Per riprendere un video, selezionate l'icona della videocamera .

Le fotografie e i video sono salvati automaticamente nella memoria interna, selezionate l'applicazione "File Manager", quindi la cartella "DCIM", infine la cartella "Camera" per trovare le foto e video.

È inoltre possibile visualizzare le foto o i video precedenti toccando l'icona della foto in alto a destra dello schermo. Quando si visualizzano le foto o i video, premere su di essa per visualizzare le opzioni quali Presentazione, Elimina, Condividi, Zoom, Ritaglia, Ruota o Imposta come sfondo, ecc.



- **Orologio** 

Toccare l'icona dell'**Orologio** per avviare l'applicazione.

Una volta avviato l'orologio, è possibile impostare l'allarme.

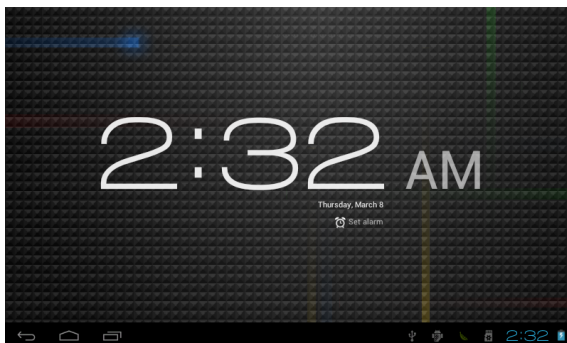

- **Download** 

Toccare l'icona download per visualizzare la cronologia dei download.

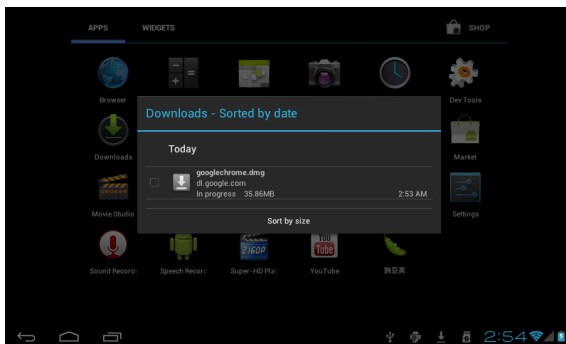

● **Email**

È possibile inserire uno o più indirizzi di posta elettronica personale a cui si desidera accedere tramite il tablet.

Toccare l'icona **Email** per configurare il tuo account di posta elettronica. È possibile ricevere o inviare e-mail al termine della configurazione.

Per leggere le email, toccare l'icona **Email**, se è impostato un solo account di posta elettronica la posta si apre immediatamente, se si dispone di account multipli saranno elencati nella schermata **Account**. Toccare l'account di posta elettronica desiderato, quindi toccare "Posta in arrivo", tutte le email saranno elencate, toccare l'e-mail che si desidera aprire. Sono inoltre disponibili le opzioni **Rispondi**, **Inoltra** o **Elimina**.

Nella schermata Posta in arrivo, è possibile **Scrivere un nuovo messaggio**.

Toccare l'icona del menu per ulteriori impostazioni sul tuo account e-mail.

● **File Manager/Explorer**

Toccare l'icona **File Manager** per scorrere i file nella memoria Locale, sulla scheda SD o in una memoria USB esterna.

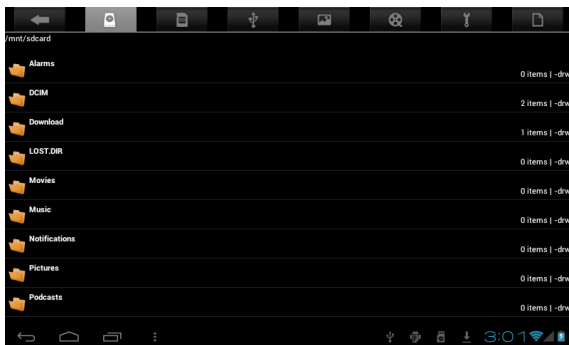

Toccare sull'icona del relativo supporto di memoria (Locale, SD card o USB) per visualizzare i file all'interno. Toccando un file e tenendo premuto per 3 secondi, appariranno le opzioni: **Elimina File, Rinomina File, Copia File, Move File e Email File**. E' possibile **Copiare, Spostare o Incollare** i file tra i diversi supporti di memoria. E' possibile visualizzare le opzioni **Elimina cartella, Rinomina cartella, Copia cartella, Sposta (Taglia) cartella, Zip delle cartelle** quando si mantiene premuta una cartella per 3 secondi.

Come copiare i file: per copiare un file, tenere premuta l'icona del file per 3 secondi, selezionare **Copia**, quindi toccare e tenere premuta l'icona della cartella in cui deve essere copiato il file e selezionare **"Incollare nella cartella"** per copiare il file in quella cartella.

● **Galleria**

Toccare l'icona **Galleria** per avviare l'applicazione e visualizzare le fotografie e i video memorizzati sul vostro dispositivo.

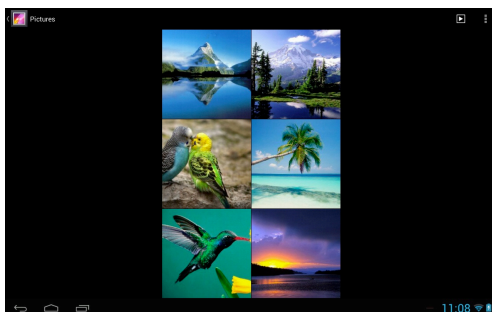

- **Ricerca** 

Ricerca i file APK nel vostro tablet o online.

Per eseguire la ricerca online, toccare sull'icona 

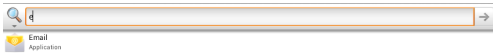

- **Registratore suoni** 

Per avviare l'aplicazione, toccare l'icona **Registratore suoni**.

Toccare l'icona  per avviare la registrazione.

Toccare l'icona  per terminare la registrazione.

Al termine della registrazione, appariranno i pulsanti: **Ignora** e **Fine**.

Selezionare **Ignora** per eliminare la registrazione; **Fine** per salvare la registrazione. Le registrazioni sono salvate nella cartella root del **File Manager**.

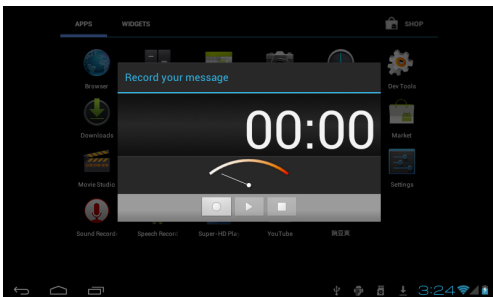

● Telefono

L'applicazione Telefono permette di eseguire chiamate telefoniche.

Per eseguire chiamate telefoniche è necessaria una scheda SIM abilitata al traffico voce. In caso di utilizzo di una SIM dati per il collegamento a Internet è necessario verificare che questa sia abilitata al traffico voce. Per maggiori dettagli contattare il proprio operatore telefonico.

● Video

Per riprodurre un filmato, toccare sull'icona **Video** per avviare l'applicazione.

Toccare sull'anteprima dei video elencati per avviare la riproduzione.

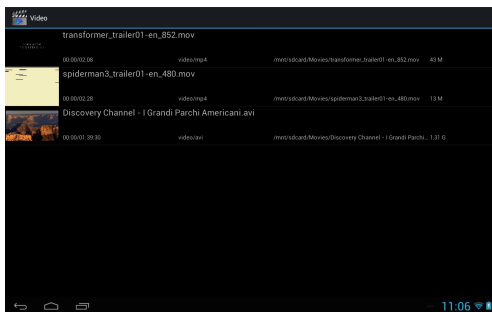

9 Spegnimento forzato

Nel caso non sia possibile spegnere il vostro tablet secondo la normale procedura, tenere premuto il tasto di spegnimento per 7 secondi per forzarne lo spegnimento.

10 Ripristino dati di fabbrica

Per ripristinare il tablet alle impostazioni di fabbrica originali e cancellare tutti i dati personali, toccare "Impostazioni" → "Backup e ripristino" → "Ripristino dati di fabbrica".

Attenzione: Dopo il ripristino del dispositivo, l'account Google, i dati, le impostazioni di sistema e le applicazioni scaricate saranno rimossi dal tablet.

11 Gestione della batteria

La batteria non viene fornita completamente carica, quindi prima del primo utilizzo è consigliabile tenere il dispositivo in carica per almeno 6 ore.

La batteria è progettata per essere usata e ricaricata frequentemente. Come la maggior parte delle batterie al litio, la capacità della batteria si riduce leggermente ogni volta che viene ricaricata. Potete però adottare alcune precauzioni per preservare quanto più possibile il ciclo di vita della batteria:

- Usate il vostro tablet almeno una volta la settimana.
- Ricaricate sempre completamente la batteria.
- Non lasciare la batteria completamente scarica per lunghi periodi.
- Tenere il dispositivo al riparo da calore e umidità.

12 Ricarica della batteria

Per ricaricare correttamente la batteria, inserire l'alimentatore in una presa di corrente e quindi collegarlo al dispositivo. E' possibile ricaricare la batteria anche tramite il cavo USB.

Quando la ricarica è completa, l'icona della batteria viene così visualizzata: 

Un ciclo completo di ricarica richiede circa 6 ore; è comunque possibile utilizzare il tablet durante la ricarica.

Utilizzare solo l'alimentatore in dotazione, altri alimentatori possono causare danni alla batteria al Litio. Non aprire il tablet per sostituire la batteria, questa operazione annulla la garanzia e potrebbe danneggiare il tablet.

13 Precauzioni d'uso

Seguire sempre queste semplici norme di sicurezza per prevenire il rischio di incendi, scosse elettriche e altri infortuni e per evitare di danneggiare il dispositivo.

- Non esporre il dispositivo a pioggia e umidità.
- Evitare l'esposizione alla luce diretta del sole e a fonti di calore.
- Non riporre altri oggetti sullo schermo LCD, in quanto potrebbero rompere o danneggiare lo schermo.
- Non usare oggetti appuntiti per toccare lo schermo LCD.
- Usare solo l'alimentatore in dotazione. L'utilizzo di altri alimentatori può danneggiare il tablet e invalidare la garanzia.
- Non cercare di smontare o riparare il tablet da soli. Questa operazione annulla la garanzia e potrebbe danneggiare il tablet.

14 Pulizia del dispositivo

Per eliminare dallo schermo impronte e polvere, è raccomandato l'uso di un panno per la pulizia morbido, non abrasivo e non corrosivo, come ad esempio i panni per le lenti delle macchine fotografiche.